



บันทึกข้อความ

ส่วนราชการ กองช่าง องค์การบริหารส่วนตำบลเชียงตุง

ที่ อต ๘๔๘๐๕/๑๐๕

วันที่ ๒๗ เดือน พฤษภาคม พ.ศ. ๒๕๖๗

เรื่อง รายงานขอรับความเห็นชอบและกำหนดราคากลางโครงการก่อสร้างรั้วด้านตะวันตกพร้อมปรับปรุงรั้วด้านทิศใต้ที่ทำการองค์การบริหารส่วนตำบลเชียงตุง

เรียน นายกองค้การบริหารส่วนตำบลเชียงตุง

ตามคำสั่ง องค์การบริหารส่วนตำบลเชียงตุง มีคำสั่งที่ ๒๒๘ / ๒๕๖๗ วันที่ ๒๓ พฤษภาคม ๒๕๖๗ เรื่อง แต่งตั้งคณะกรรมการกำหนดราคากลาง โครงการก่อสร้างรั้วด้านตะวันตกพร้อมปรับปรุงรั้วด้านทิศใต้ที่ทำการองค์การบริหารส่วนตำบลเชียงตุง เพื่อจ่ายเป็นค่าโครงการ ตำบลเชียงตุง อำเภอสร้างคอม จังหวัดอุดรธานี งบประมาณ ๔๑๐,๐๐๐ บาท (สี่แสนหนึ่งหมื่นบาทถ้วน) คณะกรรมการกำหนดราคากลาง ได้ร่วมประชุมพิจารณา ขอความเห็นชอบกำหนดราคากลาง เมื่อวันที่ ๒๗ พฤษภาคม พ.ศ. ๒๕๖๗ เพื่อดำเนินการจัดซื้อจัดจ้าง ตามรายละเอียดรายงานการประชุม แบบสรุปราคากลาง และแบบ บก.๐๑ ที่แนบมาด้วยนี้ โดยมีปริมาณงาน ดังนี้คือ โครงการก่อสร้างรั้วด้านตะวันตกพร้อมปรับปรุงรั้วด้านทิศใต้ที่ทำการองค์การบริหารส่วนตำบลเชียงตุง รวมเป็นเงินราคา ๔๑๗,๙๔๑.๑๙ บาท (สี่แสนหนึ่งหมื่นเจ็ดพันเก้าร้อยสี่สิบเอ็ดบาทสิบเก้าสตางค์) ระยะเวลาดำเนินการ ๙๐ วัน

คณะกรรมการ การจัดทำแบบรูปรายการงานก่อสร้างและกำหนดราคากลางงานก่อสร้างได้ดำเนินการพิจารณาราคากลางงานก่อสร้าง ตามประกาศคณะกรรมการราคากลางและขึ้นทะเบียนผู้ประกอบการโครงการดังกล่าวเสร็จเรียบร้อยแล้วซึ่งเป็นราคาที่เหมาะสมกับการก่อสร้างในพื้นที่ องค์การบริหารส่วนตำบลเชียงตุง อำเภอสร้างคอม จังหวัดอุดรธานี และเป็นราคาที่ เป็นธรรมกับผู้รับจ้าง รายละเอียดปรากฏตามบัญชีแสดงรายการประมาณราคากลางที่เสนอมาพร้อมนี้

ดังนั้น เพื่อให้การดำเนินการดังกล่าวเป็นไปตามระเบียบพัสดุและด้วยความเรียบร้อยถูกต้องจึงขอเสนอให้หน่วยงานคลังดำเนินการตามระเบียบฯ ดังกล่าวต่อไป

จึงเรียนมาเพื่อโปรดพิจารณา

ลงชื่อ.....ประธานกรรมการ

(นายเมธา รอดชื่นเมือง)

ผู้อำนวยการกองช่าง

ลงชื่อ.....กรรมการ

(นางสาวธัญนิการ์ สาริบุตร)

ครู คศ.๑

ลงชื่อ.....กรรมการ/เลขานุการ

(นางสาวจิรวรรณ พิมพิสูตร)

ผู้ช่วยเจ้าพนักงานพัสดุ

ความเห็นของผู้อำนวยการกองช่าง/หัวหน้าเจ้าหน้าที่กองช่าง

-เพื่อโปรดพิจารณา

(ลงชื่อ)

(นายเมธา รัตขันธ์เมือง)

ผู้อำนวยการกองช่าง

ความเห็นของปลัดองค์การบริหารส่วนตำบลเชียงดา

-เห็นชอบพิจารณา

(ลงชื่อ)

(นายชาญชัย สิมทิพลา)

รองปลัดองค์การบริหารส่วนตำบลเชียงดา รักษาราชการแทน

ปลัดองค์การบริหารส่วนตำบลเชียงดา

อนุมัติ

ไม่อนุมัติ

(ลงชื่อ)

(นายมนู พันธุ์คง)

นายกองค์การบริหารส่วนตำบลเชียงดา

ตารางแสดงวงเงินงบประมาณที่ได้รับจัดสรรและราคากลางในงานจ้างก่อสร้าง

- ๑.ชื่อโครงการ โครงการก่อสร้างรั้วด้านตะวันตกพร้อมปรับปรุงรั้วด้านทิศใต้ที่ทำการองค์การบริหารส่วนตำบลเชียงดา
- ๒.หน่วยงานเจ้าของโครงการ องค์การบริหารส่วนตำบลเชียงดา อำเภอสร้างคอม จังหวัดอุดรธานี
- ๓.วงเงินงบประมาณที่ได้รับการจัดสรร งบประมาณ ๔๑๐,๐๐๐.๐๐ บาท (สี่แสนหนึ่งหมื่นบาทถ้วน)
- ๔.ลักษณะงาน ก่อสร้างรั้วด้านตะวันตกที่ทำการองค์การบริหารส่วนตำบลเชียงดา ขนาดความสูงไม่น้อยกว่า ๑.๘๐ เมตร ความยาวไม่น้อยกว่า ๑๒๖.๐๐ เมตร พร้อมปรับปรุงรั้วด้านทิศใต้ที่ทำการบริหารส่วนตำบลเชียงดา
- ๕.ราคากลางคำนวณ ณ. วันที่ ๒๗ เดือน พฤษภาคม พ.ศ. ๒๕๖๗ เป็น ๔๑๗,๙๔๑.๑๙ บาท (สี่แสนหนึ่งหมื่นเจ็ดพันเก้าร้อยสี่สิบเอ็ดบาทสิบเก้าสตางค์)

๖.บัญชีประมาณราคากลาง

- ๕.๑ แบบสรุปราคากลางงานก่อสร้างอาคาร (ปร.๕,ปร.๔)
- ๕.๒ แผนที่ตั้งโครงการ และแบบรูปรายการงานก่อสร้าง

๗.รายชื่อคณะกรรมการกำหนดราคากลาง (ราคาอ้างอิง)



- | | | |
|---------------------------|-------------------------|-------------------|
| ๑.นายเมธา รอดขันเมือง | ผู้อำนวยการกองช่าง | ประธานกรรมการ |
| ๒.นางสาวฐนิการ์ สาริบุตร | ครู คศ.๑ | กรรมการ |
| ๓.นางสาวจิรวรรณ พิมพ์สูตร | ผู้ช่วยเจ้าพนักงานพัสดุ | กรรมการ/เลขานุการ |

รายงานการประชุมคณะกรรมการจัดทำแบบรูปราคางานก่อสร้าง
และกำหนดราคากลางงานก่อสร้าง

วันที่ ๒๗ เดือน พฤษภาคม พ.ศ. ๒๕๖๗ เวลา ๑๕.๓๐ น.

ณ ห้องกองช่างองค์การบริหารส่วนตำบลเชียงดา

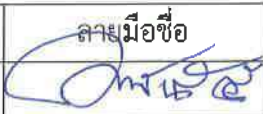
ผู้เข้าประชุม

ลำดับ	ชื่อ-สกุล	ตำแหน่ง	ลายมือชื่อ	หมายเหตุ
๑	นายเมธา รอดขันเมือง	ผู้อำนวยการกองช่าง		ประธานกรรมการ
๒	นางสาวธัญนิการ์ สาริบุตร	ครู คศ.๑		กรรมการ
๓	นางสาวจิรวรรณ พิมพ์สูตร	ผู้ช่วยเจ้าพนักงานพัสดุ		กรรมการ/เลขานุการ

ผู้เข้าร่วมประชุม

ลำดับ	ชื่อ-สกุล	ตำแหน่ง	ลายมือชื่อ	หมายเหตุ
	-	-	-	-

ผู้ไม่มาประชุม

- ไม่มี -

เริ่มประชุมเวลา ๑๕.๓๐ น.

ระเบียบวาระที่ ๑ เรื่องประธานแจ้งที่ประชุมทราบ

นายเมธา รอดขันเมือง

ประธานคณะกรรมการ ตามคำสั่งองค์การบริหารส่วนตำบลเชียงดา เลขที่ ๒๒๘/๒๕๖๗ ลงวันที่ ๒๓ พฤษภาคม ๒๕๖๗ ได้แต่งตั้งคณะกรรมการกำหนดราคากลางงานก่อสร้าง ๑ โครงการ คือ โครงการก่อสร้างรั้วด้านตะวันตกพร้อมปรับปรุงรั้วด้านทิศใต้ที่ทำการองค์การบริหารส่วนตำบลเชียงดา โดยมีรายชื่อคณะกรรมการ ดังนี้ คือ ข้าพเจ้านายนายเมธา รอดขันเมือง ผู้อำนวยการกองช่าง เป็นประธานคณะกรรมการ นางสาวธัญนิการ์ สาริบุตร ครู คศ.๑ เป็นกรรมการ นางสาวจิรวรรณ พิมพ์สูตร ผู้ช่วยเจ้าพนักงานพัสดุ เป็นกรรมการ

ระเบียบวาระที่ ๒ เรื่องรับรองรายงานการประชุมครั้งที่ผ่านมา

- ไม่มี -

ระเบียบวาระที่ ๓ เรื่องเสนอเพื่อทราบและพิจารณา

นายเมธา รอดขันเมือง

ประธานกรรมการ ผมขออธิบายข้อระเบียบกฎหมายที่ใช้ในการกำหนดราคากลาง โดยมีข้อระเบียบของกฎหมายที่ใช้ในการกำหนดราคากลาง มีดังนี้คือ

- ๓.๑. มติคณะรัฐมนตรี เมื่อวันที่ ๑๓ มีนาคม ๒๕๕๕ ให้ส่วนราชการองค์การปกครองส่วนท้องถิ่น รัฐวิสาหกิจและหน่วยงานอื่นของรัฐถือปฏิบัติ หลักเกณฑ์การคำนวณราคากลางงานก่อสร้างของทางราชการ
- ๓.๒. พระราชบัญญัติ การจัดซื้อจัดจ้าง และการบริหารพัสดุภาครัฐ พ.ศ. ๒๕๖๐
- ๓.๓. ระเบียบกระทรวงการคลัง ว่าด้วยการจัดซื้อจัดจ้างและบริหารพัสดุภาครัฐ พ.ศ. ๒๕๖๐
- ๓.๔. หนังสือด่วนที่สุด ที่ กค ๐๔๓๓.๒/ว ๒๐๖ เรื่อง คู่มือแนวทางการประกาศรายละเอียดข้อมูลราคากลางและการคำนวณราคากลางเกี่ยวกับการจัดซื้อจัดจ้างของหน่วยงานของรัฐ
- ๓.๕. แนวทาง วิธีปฏิบัติและรายละเอียดประกอบการถอดแบบคำนวณราคากลางงานก่อสร้างอาคาร ปรับปรุงตามประกาศ ฉบับที่ ๕ บังคับใช้ วันที่ ๒ เดือน สิงหาคม พ.ศ. ๒๕๖๕
- ๓.๖. บัญชีค่าแรงงานปรับปรุงใหม่ ตาม ๖๑๓๕ ลว. วันที่ ๓ เดือน มีนาคม พ.ศ.๒๕๖๖
- ๓.๗. หนังสือ ที่ กค ๐๔๓๓.๒ /ว ๔๙๙ การประกาศอัตราดอกเบี้ยเงินกู้สำหรับใช้เป็นเกณฑ์ในการคำนวณราคากลางงานก่อสร้างและปรับปรุงตาราง Factor F ใหม่

มติที่ประชุม มีรายละเอียดดังนี้

นายเมธา รอดขันเมือง

ประธานกรรมการ มีคณะกรรมการท่านใดมีข้อสงสัย หรือไม่ หากไม่มีผมขอมติที่ประชุมครับ มติคณะกรรมการจัดทำรูปแบบรายการงานก่อสร้างและกำหนดราคากลางงานก่อสร้างได้กำหนดราคากลางคณะกรรมการจัดทำแบบรายการงานก่อสร้างและกำหนดราคากลางงานก่อสร้างได้กำหนดราคากลางโครงการก่อสร้างรั้วด้านทิศตะวันตกพร้อมปรับปรุงรั้วด้านทิศใต้ ที่ทำการองค์การบริหารส่วนตำบลเชียงดา กำหนดราคากลาง ๔๑๗,๙๔๑.๑๙ บาท (สี่แสนหนึ่งหมื่นเจ็ดพันเก้าร้อยสี่สิบเอ็ดบาทสิบเก้าสตางค์) ระยะเวลาดำเนินการ ๙๐ วัน

เห็นควรเสนอและรายงานนายกองค์การบริหารส่วนตำบลเชียงดาเพื่อพิจารณาอนุมัติ

เลิกประชุมเวลา ๑๖.๓๐ น.

ลงชื่อ จิรวรรณ พิมพัสุตร กรรมการ/เลขานุการ
(นางสาวจิรวรรณ พิมพัสุตร)

ผู้ช่วยเจ้าพนักงานพัสดุ

ลงชื่อ.....ผู้ตรวจรายงานการประชุม

(นายเมธา รอดขันเมือง)

ผู้อำนวยการกองช่าง

วาระการประชุมโครงการก่อสร้างรั้วด้านตะวันตกพร้อมปรับปรุงรั้วด้านทิศใต้ที่ทำการองค์การบริหารส่วนตำบลเชิงดง



คณะกรรมการ
๑ ประธาน
๒ กรรมการ
๓ กรรมการ
๔ กรรมการ
๕ เลขา/กรรมการ

วาระการประชุมโครงการก่อสร้างรั้วด้านตะวันตกพร้อมปรับปรุงรั้วด้านทิศใต้ที่ทำการองค์การบริหารส่วนตำบลเชียงดา



คณะกรรมการ.....กำหนดราคา.....การ
 ๑ประธาน
 ๒กรรมการ
 ๓กรรมการ
 ๔กรรมการ
 ๕เลขานุการ

แบบสรุปค่าก่อสร้าง

กลุ่มงาน/งาน งานอาคาร
 ชื่อโครงการ/งานก่อสร้าง ก่อสร้างรั้วด้านทิศตะวันตกที่ทำการองค์การบริหารส่วนตำบลเชียงดา ขนาดความสูงไม่น้อยกว่า 1.80 เมตร
 ความยาวไม่น้อย 126.00 เมตร พร้อมปรับปรุงรั้วด้านทิศใต้ที่ทำการองค์การบริหารส่วนตำบลเชียงดาเดิม
 สถานที่ก่อสร้าง หมู่ที่ 1 บ้านเชียงดา
 แบบเลขที่ อบต.ชด.สส. 19/2566 ตามรายละเอียดแบบแปลนองค์การบริหารส่วนตำบลเชียงดากำหนด
 หน่วยงานเจ้าของโครงการ องค์การบริหารส่วนตำบลเชียงดา ตำบลเชียงดา อำเภอสร้างคอม จังหวัดอุดรธานี
 แบบ ประ.4 ที่แนบ มีจำนวน 2 หน้า
 กำหนดราคากลางวันที่ เมื่อวันที่ 27 เดือนพฤษภาคม พ.ศ.2567
 ประเภทงาน : หมวกที่ หมวกที่ 1 งานอาคาร $K = 0.25 + 0.15lt/lo + 0.10 Ct/Co + 0.40Mt/Mo + 0.10 St/So$

หน่วย : บาท

ลำดับที่	รายการ	ค่าวัสดุและแรงงาน	FACTOR F	รวมค่าก่อสร้าง	หมายเหตุ
1	ประเภทงานอาคาร/งานโครงสร้างวิศวกรรม	212,875.12	1.3091	278,674.82	
2	ประเภทงานอาคาร/งานสถาปัตยกรรม	104,110.80	1.3091	136,291.45	
3	งานป้ายถาวร	2,780.30	1.0700	2,974.92	
4	งานป้ายชั่วคราว	-	1.0000	-	
	เงื่อนไขการใช้ตาราง Factor F				
	ภาษีมูลค่าเพิ่ม.....7 %				
	ดอกเบี้ยเงินกู้..... 7 %				
	เงินล่วงหน้าจ่าย.....0%				
	เงินประกันผลงานหัก.....0%				
สรุป	รวมค่าก่อสร้างเป็นเงินทั้งสิ้น			417,941.19	บาท
	(ตัวอักษร) สี่แสนหนึ่งหมื่นเจ็ดพันเก้าร้อยสี่สิบเอ็ดบาทสิบเก้าสตางค์				

ปริมาณงาน 126.00 เมตร

ราคาเฉลี่ยประมาณ 3,316.99 บาท / เมตร ระยะเวลาดำเนินการ 90 วัน

- ตามคำสั่งองค์การบริหารส่วนตำบลเลขที่ 228/2567 ลงวันที่ 23 เดือนพฤษภาคม พ.ศ. 2567 เรื่อง แต่งตั้งคณะกรรมการกำหนดราคากลาง

ได้ประชุมเพื่อกำหนดราคากลาง เมื่อวันที่ 27 เดือนพฤษภาคม พ.ศ.2567

ลงชื่อ.....ประธานกรรมการ

(นายเมธา รอดขันเมือง)

ผู้อำนวยการกองช่าง

ลงชื่อ.....กรรมการ

(นางสาวจูนิการ์ สาริบุตร)

ครู คศ.1

ลงชื่อ.....กรรมการ

(นางสาวจิรวรรณ พิมพ์สูตร)

ผู้ช่วยเจ้าหน้าที่พัสดุ

แบบแสดงรายการ ปริมาณงาน และราคา

กลุ่มงาน/งาน งานโครงสร้างวิศวกรรม/งานอาคาร

ชื่อโครงการ/งานก่อสร้าง ก่อสร้างรั้วด้านทิศตะวันตกที่ทำการองค์การบริหารส่วนตำบลเชียงตา ขนาดความสูงไม่น้อยกว่า 1.80 เมตร ความยาวไม่น้อยกว่า 126.00 เมตร

พร้อมปรับปรุงรั้วด้านทิศใต้ที่ทำการองค์การบริหารส่วนตำบลเชียงตาเดิม

สถานที่ก่อสร้าง หมู่ที่ 1 บ้านเชียงตา

แบบเลขที่ อบต.ชด.สส. 19/2566

ตามรายละเอียดแบบแปลนองค์การบริหารส่วนตำบลเชียงตากำหนด

หน่วยงานเจ้าของโครงการ องค์การบริหารส่วนตำบลเชียงตา ตำบลเชียงตา อำเภอสังขละบุรี จังหวัดอุตรธานี

กำหนดราคากลางวันที่ เมื่อวันที่ 27 เดือนพฤษภาคม พ.ศ.2567

ราคานี้มีมูลค่า 31.00-31.99 บาท/ลิตร

หน่วย (บาท)

ที่	รายการ	จำนวน	หน่วย	ค่าวัสดุ		ค่าแรงงาน		รวม	หมายเหตุ
				ราคา/หน่วย	จำนวนเงิน	ราคา/หน่วย	จำนวนเงิน		
1	งานโครงสร้างวิศวกรรม								
	1.1 ก่อสร้างรั้วด้านทิศตะวันตก								
	1.1.1 รื้อถอนเสาคอนกรีตและลวดหนามเดิม	54.00	ต้น	-	-	50.00	2,700.00	2,700.00	
	1.1.2 ขุดหลุมฐานรากและถมดิน	6.75	ลบ.ม.	-	-	112.00	756.00	756.00	
	1.1.3 ทรายหยาบรองกันหลุม	0.68	ลบ.ม.	236.78	159.83	104.00	70.20	230.03	
	1.1.4 คอนกรีตขยายอัตราส่วน 1:3:5	0.68	ลบ.ม.	1,909.82	426.00	426.00	287.55	713.55	
	1.1.5 คอนกรีตผสมเสร็จรูปลูกบาศก์รับแรงอัดประลัย	11.86	ลบ.ม.	1,993.93	23,643.02	419.00	4,968.29	28,611.32	
	ที่ไม่น้อยกว่า 240 กิโลกรัมต่อตารางเซนติเมตร								
	1.1.6 แบบหล่อคอนกรีต	164.07	ตร.ม.	276.00	45,283.32	-	-	45,283.32	

ยอดยกไป 78,294.21

บาท

ที่	รายการ	จำนวน	หน่วย	ค่าวัสดุ		ค่าแรงงาน		รวม	หน่วย
				ราคา/หน่วย	จำนวนเงิน	ราคา/หน่วย	จำนวนเงิน		
								78,294.21	บาท
	1.1.7 เหล็กเส้นเสริมคอนกรีต								
	- เหล็กเส้นกลมผิวข้ออ้อย DB 12. มม.	1.24	ตัน	21,257.20	26,434.50	4,400.00	5,471.64	31,906.14	
	- เหล็กเส้นกลมผิวเรียบ RB9 มม.(รีดรอบ)	0.29	ตัน	21,725.61	6,283.49	4,400.00	1,272.57	7,556.06	
	- เหล็กเส้นกลมผิวเรียบ RB 6 มม.(ปลอก)	0.14	ตัน	22,087.85	3,089.21	4,400.00	615.38	3,704.59	
	- ลวดผูกเหล็ก	50.18	กก.	51.40	2,579.20	-	-	2,579.20	
	1.1.8 เหล็กกล่องขนาด 1/2" x 1/2" ทน 1.20 มม.	748.44	กก.	71.20	53,292.49	10.00	7,484.40	60,776.89	
	1.1.9 เหล็กกล่องขนาด 3/4" x 3/4" ทน 1.20 มม.	152.28	กก.	36.39	5,541.30	10.00	1,522.80	7,064.10	
	1.1.10 เหล็กกล่องขนาด 3" x 1 1/2" ทน 1.20 มม.	221.26	กก.	32.42	7,172.25	10.00	2,212.59	9,384.84	
	1.1.11 ทาสีน้ำมันและกันสนิมเหล็ก (รองพื้นกันสนิม 2 เที่ยว+สีน้ำมัน 2 เที่ยว)	108.63	ตร.ม.	35.95	3,905.27	35.00	3,802.08	7,707.35	
							รวมเป็นราคาค่าก่อสร้างเป็นเงิน	208,973.39	บาท
2	งานสถาปัตยกรรม								
	2.1 ก่อสร้างรั้วด้านทิศตะวันตก								
	2.1.1 ฉาบปูนผิวเรียบ (หนา 1.5 ซม.)	152.10	ตร.ม.	59.64	9,071.31	159.00	24,183.90	33,255.21	
	2.1.2 ทาสี สีน้ำอะคริลิค 100 % ชนิดภายนอก (ปูนใหม่) ภารตที่ 2 (ประเภททั่วไป)	152.10	ตร.ม.	46.20	7,027.02	34.00	5,171.40	12,198.42	
	2.1.3 วัสดุครเหล็ก	810.00	อัน	17.00	13,770.00	-	-	13,770.00	
	2.1.4 บัวเสาคอนกรีตสำเร็จรูปพร้อมทาสี	54.00	อัน	300.00	16,200.00	50.00	2,700.00	18,900.00	
							รวมเป็นราคาค่าก่อสร้างเป็นเงิน	78,123.63	บาท

แบบแสดงรายการ ปริมาณงาน และราคา

กลุ่มงาน/งาน งานโครงสร้างวิศวกรรม/งานอาคาร

ชื่อโครงการ/งานก่อสร้าง ก่อสร้างรั้วด้านทิศตะวันตกที่ทำการองค์การบริหารส่วนตำบลเชียงตุง ขนาดความสูงไม่น้อยกว่า 1.80 เมตร ความยาวไม่น้อยกว่า 126.00 เมตร

พร้อมปรับปรุงรั้วด้านทิศใต้ที่ทำการองค์การบริหารส่วนตำบลเชียงตุงเดิม

สถานที่ก่อสร้าง หมู่ที่ 1 บ้านเชียงตุง

แบบเลขที่ / อบต.ชต.สส. 19/2566 ตามรายละเอียดแบบแปลนองค์การบริหารส่วนตำบลเชียงตุงกำหนด

หน่วยงานเจ้าของโครงการ องค์การบริหารส่วนตำบลเชียงตุง ตำบลเชียงตุง อำเภอสังขละบุรี จังหวัดอุตรดิตถ์

กำหนดราคากลางวันที่ เมื่อวันที่ 27 เดือนพฤษภาคม พ.ศ.2567 ราคาน้ำมันเชื้อเพลิง 31.00-31.99 บาท/ลิตร

หน่วย (บาท)

ที่	รายการ	จำนวน	หน่วย	ค่าวัสดุ		ค่าแรงงาน		รวม	หน่วยเหตุ
				ราคา/หน่วย	จำนวนเงิน	ราคา/หน่วย	จำนวนเงิน		
1	งานโครงสร้างวิศวกรรม								
	1.1 ปรับปรุงรั้วด้านทิศใต้								
	1.1.1 เหล็กกล่องขนาด 1/2" x 1/2" ทนฯ 1.20 มม.	48.05	กก.	71.20	3,421.25	10.00	480.48	3,901.73	
								รวมเป็นราคาค่าก่อสร้างเป็นเงิน	
								3,901.73	บาท

ที่	รายการ	จำนวน	หน่วย	ค่าวัสดุ		ค่าแรงงาน		รวม	หน่วย
				ราคา/หน่วย	จำนวนเงิน	ราคา/หน่วย	จำนวนเงิน		
2	งานสถาปัตยกรรม								
	2.1 ปรับปรุงรั้วด้านทิศใต้								
	2.1.1 ทาสีน้ำมันและกันสนิมเหล็ก (รองพื้นกันสนิม 2 เที่ยว+สีน้ำมัน 2 เที่ยว)	41.85	ตร.ม.	53.01	2,218.56	35.00	1,464.81	3,683.37	
	2.1.2 ทาสี สีน้ำอะคริลิก 100 % ชนิดภายนอก (ปูนเก่า) เกรดที่ 1 (ประเภทททั่วไป)	149.16	ตร.ม.	46.20	6,891.52	33.00	4,922.28	11,813.80	
	2.1.3 หัวลูกศรเหล็ก	104.00	อัน	10.00	1,040.00	-	-	1,040.00	
	2.1.4 บัวเสาคอนกรีตสำเร็จรูปพร้อมทาสี	27.00	อัน	300.00	8,100.00	50.00	1,350.00	9,450.00	
						รวมเป็นราคาค่าก่อสร้างเป็นเงิน	25,987.17	บาท	

องค์การบริหารส่วนตำบลเชียงศาก
 กระทรวงมหาดไทย

โครงการก่อสร้างรั้วด้านทิศตะวันตกที่ทำการองค์การบริหารส่วนตำบลเชียงศาก ขนาดความสูงไม่น้อยกว่า 1.80 เมตร ความยาวไม่น้อยกว่า 126.00 เมตร
 พร้อมปรับปรุงด้านทิศใต้ที่ทำการองค์การบริหารส่วนตำบลเชียงศากเดิม
 ตามรายละเอียดแบบแปลนที่ทางองค์การบริหารส่วนตำบลเชียงศากกำหนด
 ตำบลเชียงศาก อำเภอสร้างคอม จังหวัดอุดรธานี

ที่ตั้งโครงการ

จุดทำการก่อสร้าง

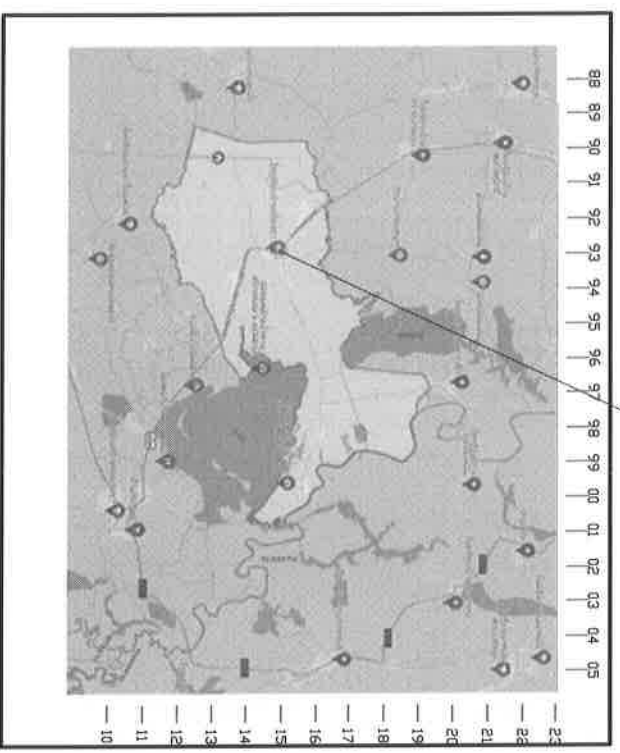
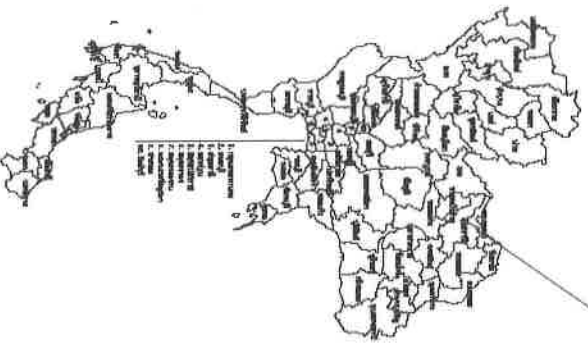

สัญลักษณ์

- ทางหลวงแผ่นดิน (กรมการขนส่ง)
- ทางดินของเทศบาลนครเชียงศาก
- ~~~~~ รางน้ำ, อ่างเก็บน้ำ
- ~~~~~ หนองน้ำ, บึง
- ภูเขา
- ๕ ๕ 5 ๓, ๔๓๓, ๓๕๓๓๓ ๓๕๓๓๓, ๕๓๓๓

บ้านเลขที่

อ.ศรีสงคราม

ทางหลวงชนบท

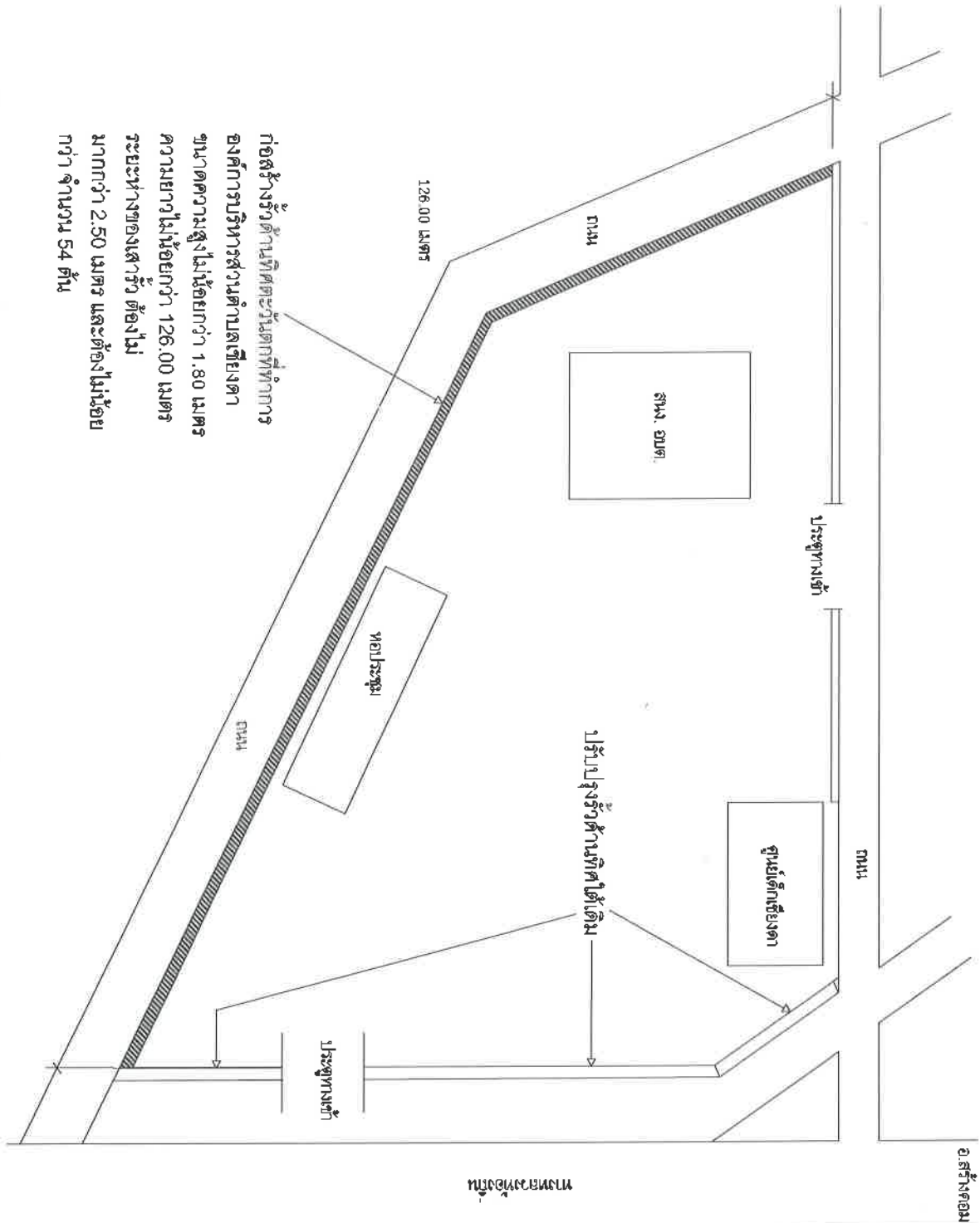

ก่อสร้างรั้วด้านทิศตะวันตกที่ทำการ
องค์การบริหารส่วนตำบลเที่ยงดง
ขนาดความสูงไม่น้อยกว่า 1.80 เมตร
ความยาวไม่น้อยกว่า 126.00 เมตร
ระยะห่างของเสารั้ว ต้องไม่
มากกว่า 2.50 เมตร และต้องไม่น้อย
กว่า จำนวน 54 ต้น

ผังบริเวณก่อสร้างรั้วด้านทิศตะวันตกที่ทำการองค์การบริหารส่วนตำบลเที่ยงดงพร้อมปรับปรุงรั้วด้านทิศใต้ที่ทำการองค์การบริหารส่วนตำบลเที่ยงดงเดิม



โครงการ
ก่อสร้างรั้วด้านทิศตะวันตกพร้อมปรับปรุงรั้วด้านทิศใต้ของที่ทำการส่วนตำบลเที่ยงดง

สถานที่
หมู่ที่ ๖ บ้านช้างคด

สำรวจ/**เขียนแบบ**

นายชานันท์ นุกอง
ผู้สำรวจช่างโยธา

ออกแบบ/ตรวจสอบ

นายณณา รอดชื่นเมือง
ผู้อำนวยการช่างโยธา

เห็นชอบ

นายชานันท์ นุกอง
ระบบโครงสร้างทางไฟฟ้าตำบลเที่ยงดง
ที่ทำการบริหารส่วนตำบลเที่ยงดง

อนุมัติ

นายอภัยศักดิ์ ทัพดีคง
นายกการบริหารส่วนตำบลเที่ยงดง

รับ/เตือนปี

มาตรการควบคุม
ป้องกันประชาชน

แบบเลขที่
อมต.ชค.ขบญ. ๐๖/๒๕๖๗ **แผ่นที่ ๕**

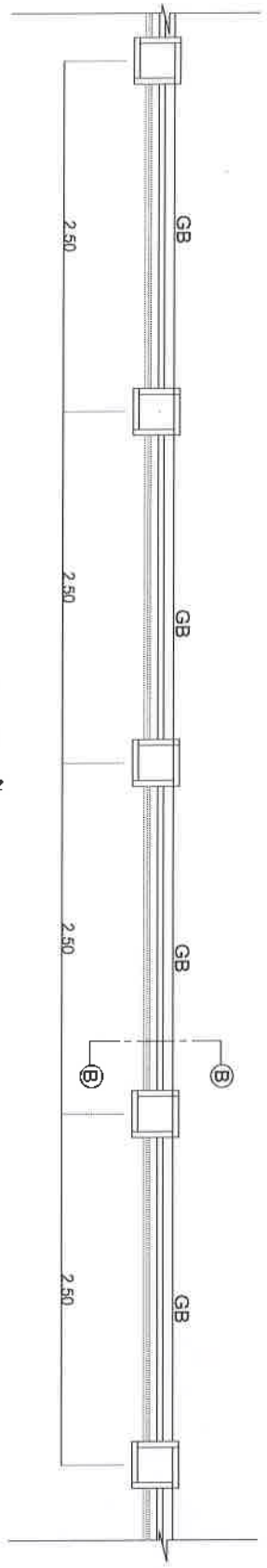

แปลนก่อสร้างใหม่
1:100

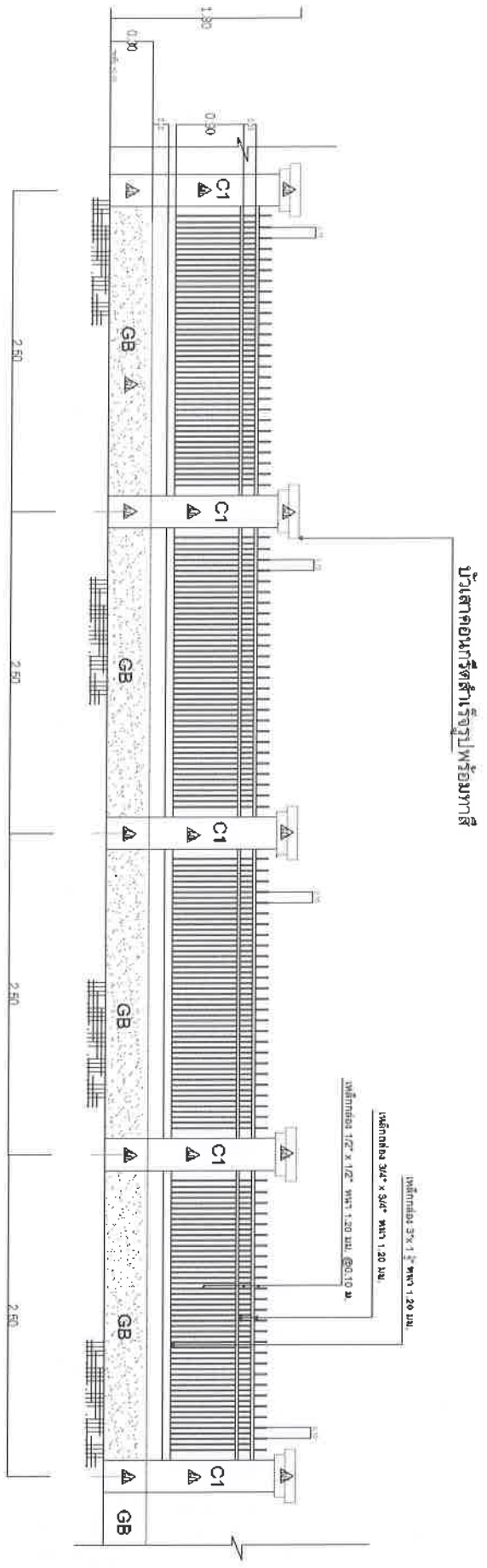

รูปตัดหน้าก่อสร้างใหม่
1:100

โครงการ
ก่อสร้างรั้วกันล้นทะเลบริเวณพื้นที่
ประมงท่าเรือท่าเรือท่าเรือท่าเรือ
ตำบลเมืองตา

สถาปนิก
ที่ปรึกษา บ้านเมืองตา

สำรวจ/เขียนแบบ

นางสาวณัฐ หนูทอง
ผู้ช่วยช่างโยธา

ออกแบบ/ตรวจสอบ
นายเมธา รอดทันเมือง
ผู้อำนวยการกองช่าง

เห็นชอบ

นายเมธา รอดทันเมือง
ผู้อำนวยการกองช่าง
รักษาการตามคำสั่ง
องค์การบริหารส่วนตำบลเมืองตา

อนุมัติ

นายเมธา รอดทันเมือง
นายกองค์การบริหารส่วนตำบลเมืองตา

รับสนอง

ภาคส่วน
เมืองเมืองตา

รพช. จ.มท. รศ.
เลขที่ 01/2567

แผ่นที่ 4



โครงการ
ก่อสร้างรั้วด้านทิศตะวันตกพร้อมรั้ว
ประตูรั้วเหล็กสีเหลืองด้านทิศตะวันตก
ตำบลสองคา
บ้านสองคา

สถานที่
หมู่ที่ 1 บ้านสองคา

สำรวจ/เขียนแบบ

นายอานันท์ พงษ์ทอง
ผู้ช่วยนายช่างโยธา

ออกแบบ/ตรวจสอบ

นายเนธา รอดชื่นเมือง
ผู้ชำนาญการกองช่าง

เห็นชอบ

นายอานันท์ พงษ์ทอง
นายเนธา รอดชื่นเมือง
ผู้ชำนาญการกองช่าง

อนุมัติ

นายณัฐ พันธ์สิง
นายกองค์การบริหารส่วนตำบลสองคา

มาตราส่วน
ไม่มีมาตราส่วน

ขนาดกระดาษ
A3

แบบเลขที่
อบต.ชค.ชบญ 092/567

หน้าที่
3

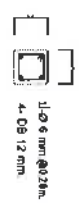
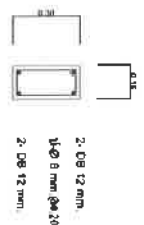
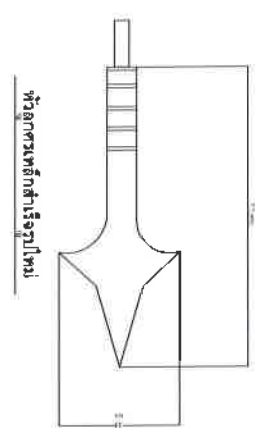
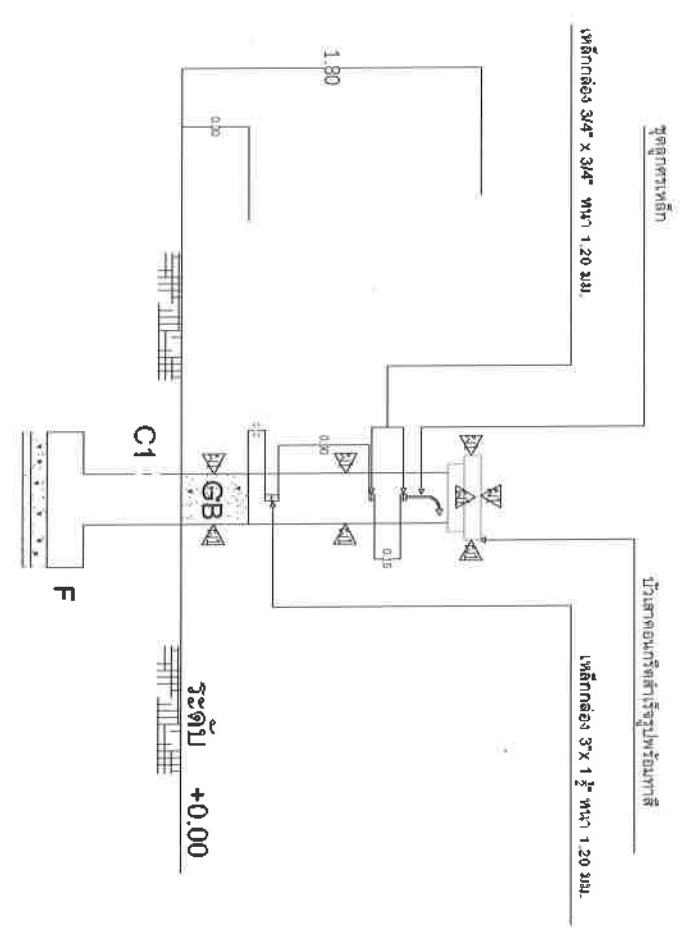

รูปตัด B-B
1:20

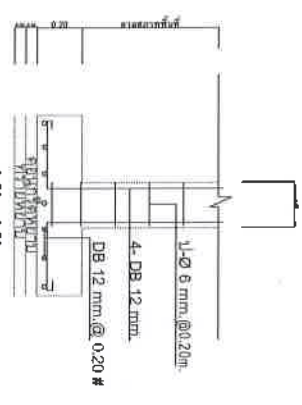

รายการประกอบแบบ

✓ ผังแปลนใหม่ ทาสีน้ำอะคริลิก 100 % ชนิดภายนอก

หมายเหตุ

1. ก่อสร้างรั้วด้านทิศตะวันตกใหม่
 - ผังแปลนใหม่ ทาสีน้ำอะคริลิก 100 % ชนิดภายนอก
 - งานทาสีบ้านไม้โครงสร้างเหล็กใหม่ให้ทาสีรองพื้นกันสนิม จำนวน 1 เที่ยว แล้วสีบ้านจริงจำนวน 2 เที่ยว
 - ให้ใส่หัวอุดครรเหล็กสำเร็จรูปทดแทนแบบเดิมที่ชำรุดหรือทาสี
 - ให้ใส่บัวเสาอุดครรเหล็กสำเร็จรูปใหม่แบบหัวเสาใหม่พร้อมทาสี
 2. ปรับปรุงรั้วด้านทิศใต้เดิม
 - ผังเดิม เสาเดิม ความแข็งแรงโครงสร้างเป็นรอยแตก แล้วให้ทาสีรองพื้นปูนเก่า จำนวน 1 เที่ยวแล้วทาสีน้ำอะคริลิกจริงทั้งหมดจำนวน 2 เที่ยว
 - งานทาสีบ้านไม้โครงสร้างเหล็กเดิมให้ทาสีรองพื้นกันสนิม จำนวน 1 เที่ยว แล้วสีบ้านจริงจำนวน 2 เที่ยว
 - ให้ใส่หัวอุดครรเหล็กแบบเดิมพร้อมทาสีที่ชำรุดทาสี
 - ให้ใส่บัวเสาอุดครรเหล็กสำเร็จรูปใหม่แบบหัวเสาเดิมพร้อมทาสี
- วัสดุ อุปกรณ์ต่างๆ ที่นำมาใช้ในงานก่อสร้าง ก่อนนำมาใช้จะต้องได้รับความเห็นชอบจากผู้ควบคุมงานเสียก่อน และให้ใช้ตามมาตรฐานผลิตภัณฑ์อุตสาหกรรม (มอก.) สำหรับวัสดุต่างๆ วัสดุที่นำมาใช้ในงานก่อสร้างไม่ถูกต้องตามมาตรฐานงานทางตรงต้องแจ้งเป็นหมายเหตุหรือมาตรฐานผลิตภัณฑ์อุตสาหกรรม (มอก.) ผู้รับจ้างต้องรับผิดชอบความเสียหายหรือความผิดที่เกิดขึ้น



นางนันทพร สุธรรม
องค์การบริหารส่วนตำบลเชียงเคี่ยน

โครงการ

ก่อสร้างห้องสมุดเสริมเหล็กชั้น 3 มี
เนื้อที่ขนาดพื้นที่ 2.40 ไร่ 0.40
เมตร และพร้อมก่อสร้าง ศาลา 3.40 ไร่ 0.40
เมตร

สำรวจ/เขียนแบบ

นายอดิษฐ์ หนูทอง
ผู้เขียนแบบช่างโยธา

ออกแบบ/ตรวจสอบ

นายสมลา รอดทันเมือง
ผู้ควบคุมการก่อสร้าง

เห็นชอบ

นายอดิษฐ์ หนูทอง
รองนายกองค์การบริหารส่วนตำบลเชียงเคี่ยน
ฝ่ายบริหารงานช่างโยธา
ผู้สำรวจ/เขียนแบบและช่าง

อนุมัติ

นายสมมุติ หนูแดง
นายกองค์การบริหารส่วนตำบลเชียงเคี่ยน

รับเสียบท

นายสุชาติ สุข
ปลัดเทศบาล

นายเพชรดี
ช่างเทคนิค 0982567

หน้า 1 จาก 1

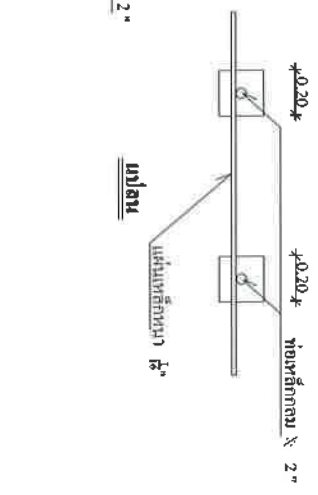
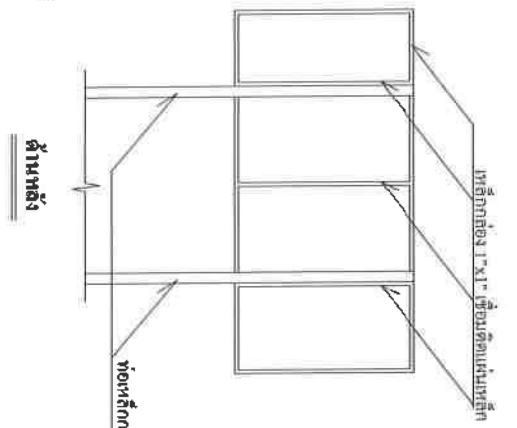
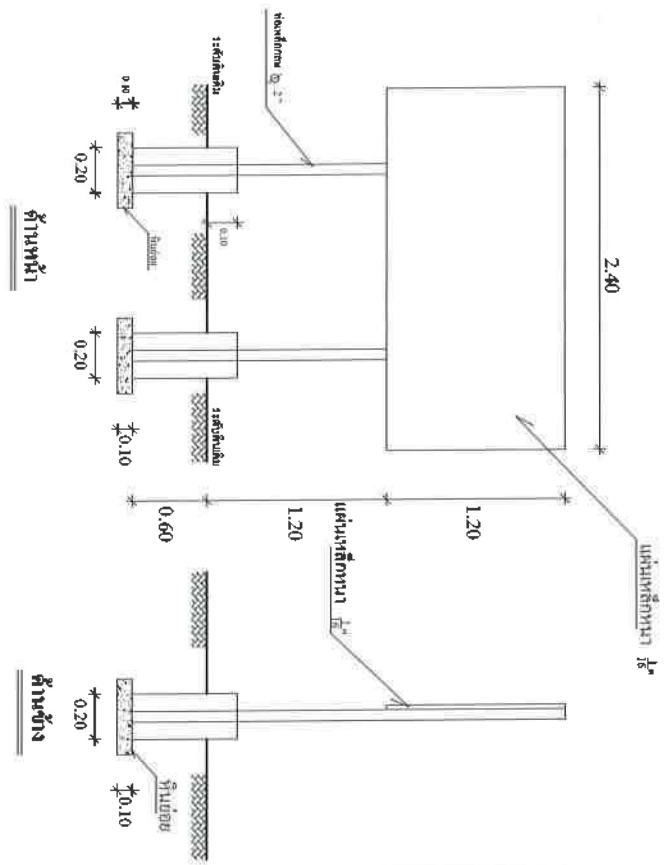

**รายละเอียดประกอบแบบ
แบบแปลนมาตรฐานสำหรับโครงการของ อบต.เชียงเคี่ยน**

2.40 เมตร

โครงการก่อสร้างขององค์การบริหารส่วนตำบลเชียงเคี่ยน

ชื่อโครงการ (ประเภทของสิ่งก่อสร้าง) _____
ปริมาณงาน (ในรายละเอียดโยธาที่ส่ง) _____
งบประมาณ _____ บาท

วันเริ่มสัญญา _____ วันสิ้นสุดสัญญา _____

ผู้รับจ้าง _____
ผู้ควบคุมงาน _____

1. ประธานกรรมการ
2. กรรมการ
3. กรรมการ
4. กรรมการ
5. กรรมการ

1.20

รายการประกอบแบบ

1. เสาเหล็ก 1x1.1 จำนวน 2 ต้น
2. คานเหล็ก 1x1.1
3. งานก่อสร้างคานเหล็กความหนา 1.20 เมตร ยาว 2.40 เมตร
4. พื้นเหล็ก หนา 1.20 เมตร ยาว 2.40 เมตร
5. งานก่อสร้างคานเหล็กความหนา 0.10 เมตร
6. งานก่อสร้างคานเหล็กความหนา 0.10 เมตร



แบบมาตรฐาน
องค์การบริหารส่วนตำบลเชียงศ

โครงการ

ก่อสร้างห้องสมุดเฉลิมพระเกียรติฯ ๖
นักษัตรเฉลิมพระเกียรติฯ ๖๔๐
เมตร และห้องแม่ทัต ศลล.สำคัญ

สำรวจ/เขียนแบบ

นายอดิษฐ์ หุทนต์
ผู้เขียนแบบร่าง

ออกแบบ/ตรวจสอบ
นายเอก รอดทันพร้อม
ผู้อำนวยการกองช่าง

เห็นชอบ

นายธานี ธีรวิทย์
รองนายก อบจ.ราชบุรี
นายก อบจ.ราชบุรี
ผู้พิจารณาเห็นชอบร่าง

อนุมัติ

นายณัฐ ทิมศักดิ์
นายก อบจ.ราชบุรี

รับ/เตือน

นางจุฑาภา
นายก อบจ.ราชบุรี

แบบเลขที่
ฉบับที่ ๐๙/๒๕๖๓

ฉบับที่ ๗

**แบบแปลนระวางการคำนวณการก่อสร้าง
สำหรับโครงการของ อบต.เชียงศ (ไปยชัยครว)**

2.40 เมตร

โครงการก่อสร้างโรงเรียนสาธิตบ้านเชียงศ

พื้นที่

ชื่อโครงการ

ที่ตั้งโครงการ

พื้นที่โครงการ

พื้นที่โครงการ

พื้นที่โครงการ

พื้นที่โครงการ

พื้นที่โครงการ

พื้นที่โครงการ

พื้นที่โครงการ

พื้นที่โครงการ

พื้นที่โครงการ

พื้นที่โครงการ

พื้นที่โครงการ

พื้นที่โครงการ

พื้นที่โครงการ

พื้นที่โครงการ

พื้นที่โครงการ

พื้นที่โครงการ

พื้นที่โครงการ

พื้นที่โครงการ

พื้นที่โครงการ

พื้นที่โครงการ

พื้นที่โครงการ

พื้นที่โครงการ

พื้นที่โครงการ

พื้นที่โครงการ

พื้นที่โครงการ

พื้นที่โครงการ

พื้นที่โครงการ

1.20

รายการประกอบแบบ

- วัสดุที่ใช้ทำแบบบ้านคือมีสภาพดีราคาถูกรวมค่าขนส่งจากก่อสร้าง
และอีกไม่น้อยกว่า 6 เดือน ขนดิน
- ขนาดของบ้าน กว้าง 1.20 เมตร ยาว 2.40 เมตร
- พื้นที่หลังคาบ้าน คำนวณตามแบบ
- จุดตัดค้ำยันบ้านตามความเหมาะสม เพื่อให้รับน้ำหนักของหลังคา